

# 令和3年度栃木県高等学校総合体育大会バレーボール競技 兼関東高等学校バレーボール大会栃木県予選会【男子】

1 期 日 令和3年5月4日(火)・9日(日)・16日(日)

<p>2 会 場 4 日 (火) 準備・開館 8:30 競技開始 9:30 宇都宮市体育館ABCD ※3試合目以降のチームは12時集合</p>	<p>9 日 (日) 準備・開館 8:00 競技開始 9:30 県南体育館ABCD</p>	<p>16 日 (日) 集 合 12:00 競技開始 13:00 益子町体育館AB ※進行状況により時間が遅れる場合があります。</p>
---	---	--

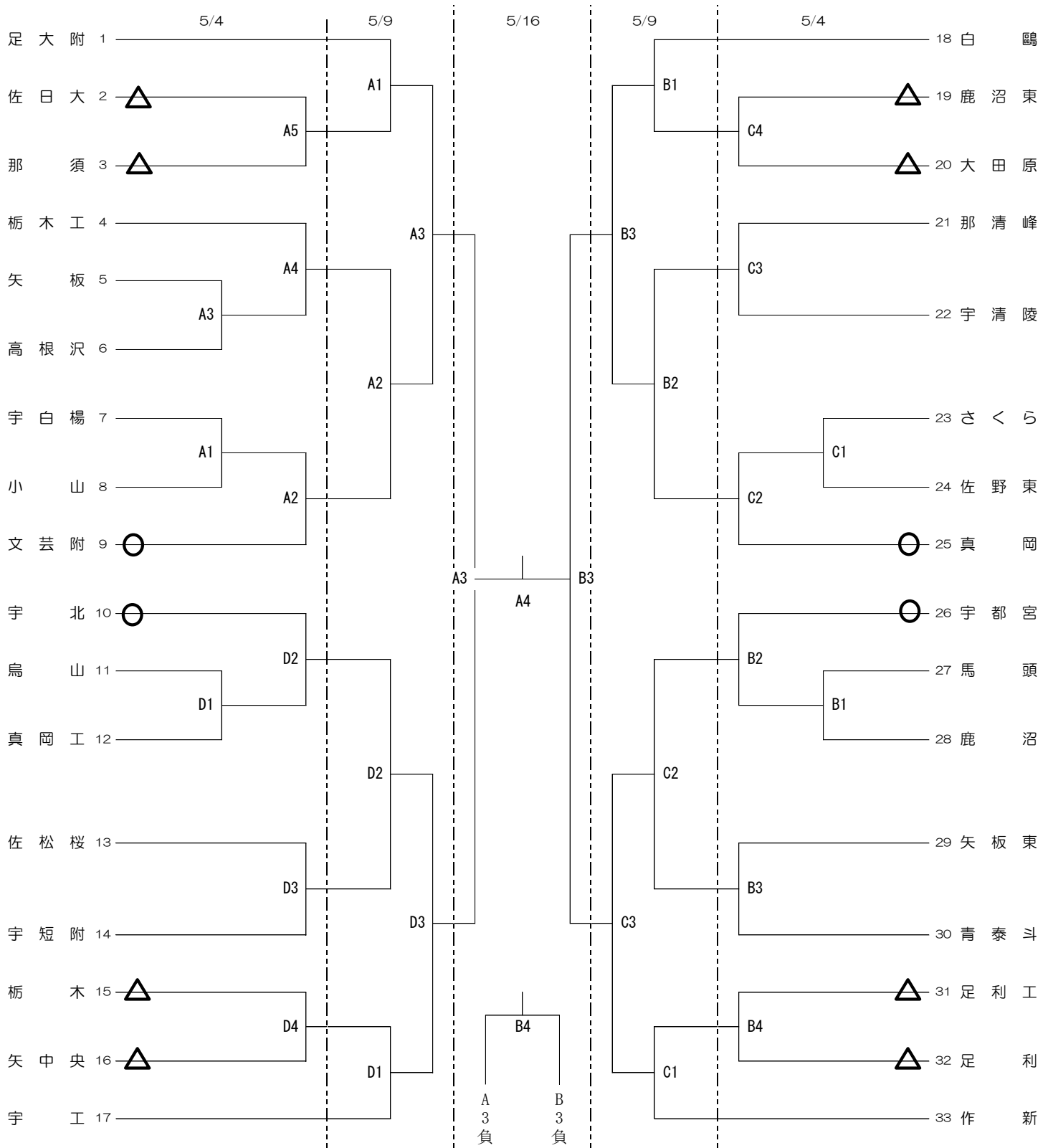

※ O印のチームは第1試合・△印のチームは第3試合の補助員をお願いします。  
 ※ コート作成は第1試合・第2試合のチームでお願いします。  
 ※ A5試合は進行状況によりコートが変更になる場合があります。  
 ※第3試合目以降のチームは進行状況により入場時間が遅れる場合があります。  
 注) 下履き用シューズケースを用意し、ゴミは必ずチームで持ち帰ること。

令和3年度栃木県高等学校総合体育大会バレーボール競技  
兼関東高等学校バレーボール大会栃木県予選会【男子】  
【男子コート割当】

5月4日(火)【第1日目】

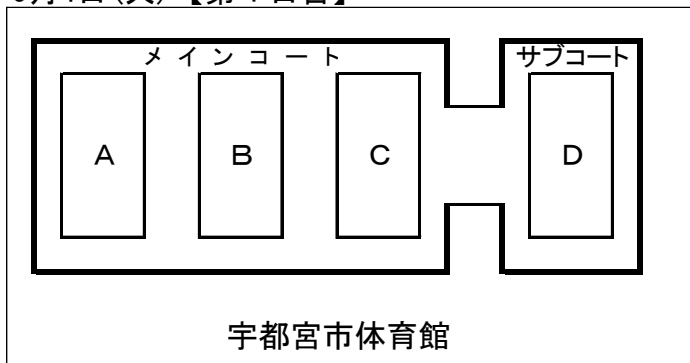

5月9日(日)【第2日目】

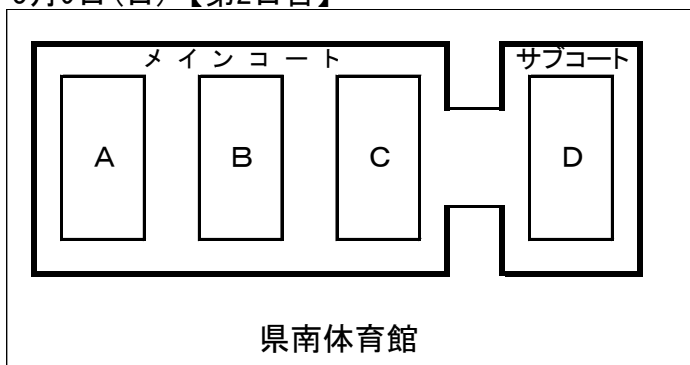

5月16日(日)【最終日】

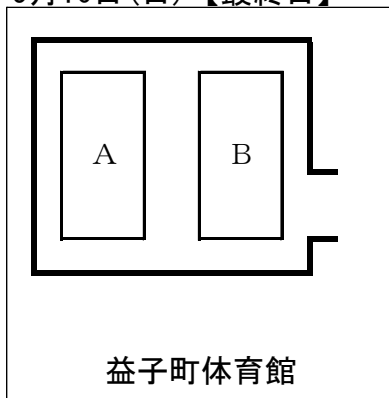

# 令和3年度栃木県高等学校総合体育大会バレーボール競技 兼関東高等学校バレーボール大会栃木県予選会【女子】

1 期 日 令和3年5月4日(火)・9日(日)・16日(日)

2 会 場 4日(火) 準備・開館 8:00 競技開始 9:30 鹿沼総合体育館ABCD 県北体育館EFGH ※3試合目以降のチームは12時集合	9日(日) 準備・開館 8:00 競技開始 9:30 鹿沼総合体育館ABCD	16日(日) 準備・開館 8:30 競技開始 9:30 益子町体育館AB
---	---	---

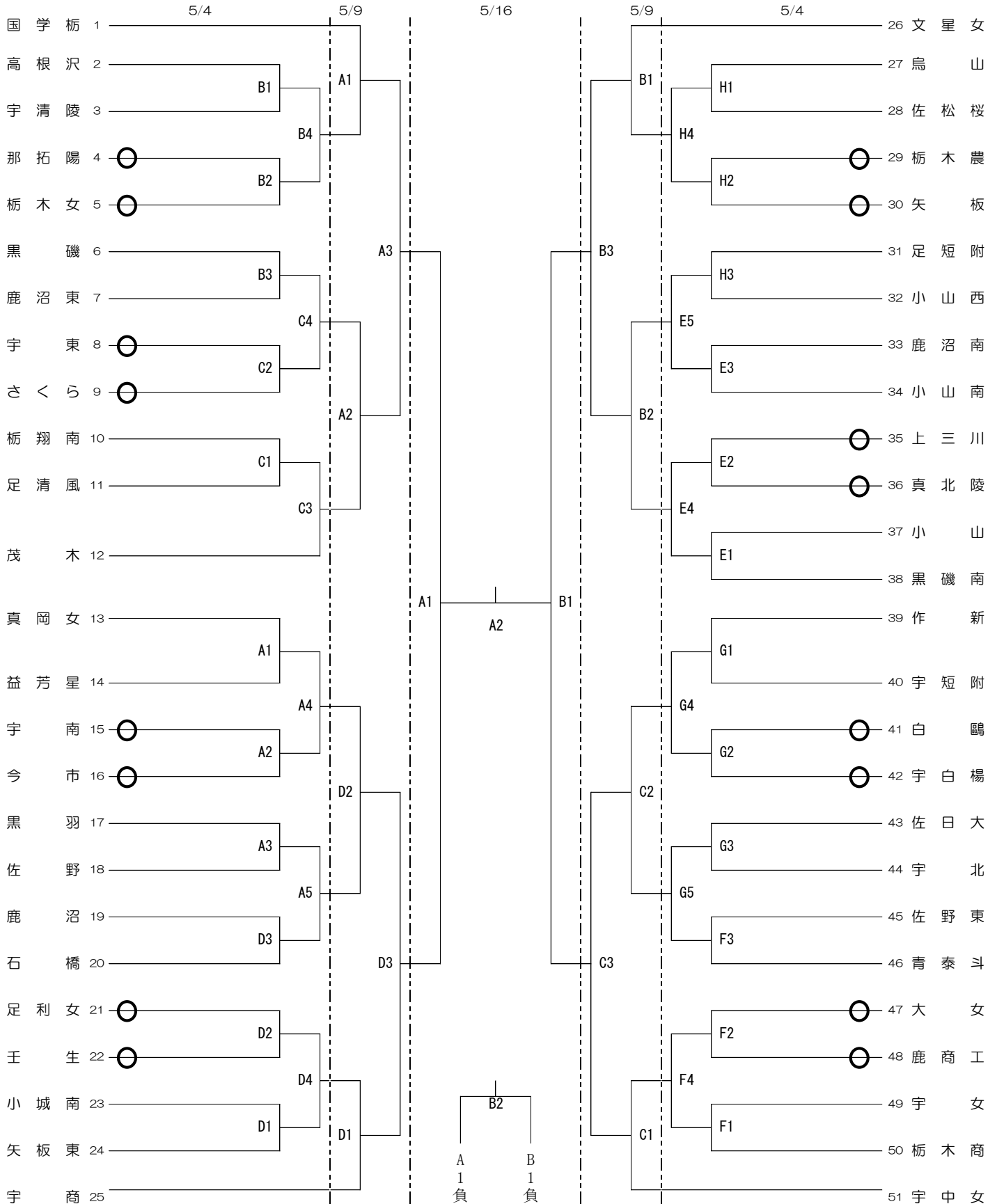

※ ○印のチームは第1試合の補助員をお願いします。  
 ※ コート作成は第1試合・第2試合のチームでお願いします。  
 ※第3試合目以降のチームは進行状況により入場時間が遅れる場合があります。  
 注) 下履き用シューズケースを用意し、ゴミは必ずチームで持ち帰ること。

令和3年度栃木県高等学校総合体育大会バレーボール競技  
兼関東高等学校バレーボール大会栃木県予選会【女子】  
【女子コート割当】

5月4日(火)【第1日目】

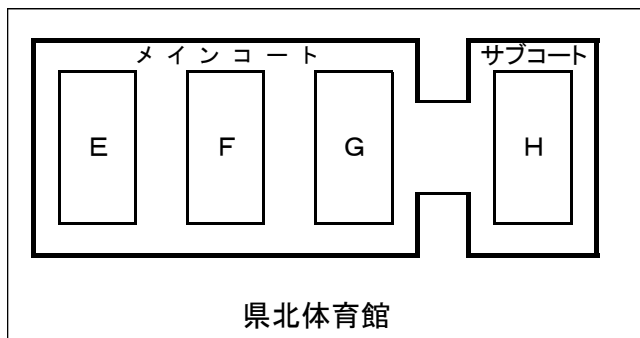
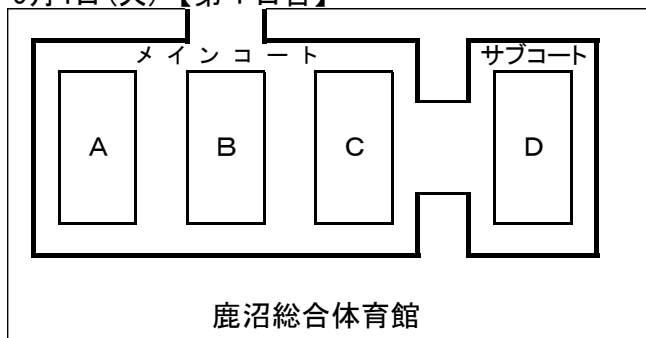

5月9日(火)【第2日目】

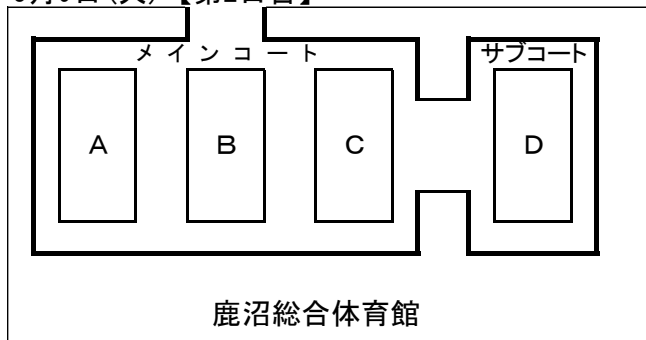

5月16日(日)【最終日】

